



Register 7

Sportordnung

Teil B:

Allgemeine Technische Regeln

Scheibenbeschreibungen

**B.1 Gültigkeit**

Die allgemeinen technischen Regeln gelten für alle Disziplinen, soweit in der Disziplinenbeschreibung nichts anderes bestimmt ist.

B.2 Feuerkommandos**B.2.1 Feuerkommandos bei Standscheiben**

B.2.1.1 Die Schützen liegen mit feuerbereiter Waffe im Anschlag (Voranschlag).

Die Aufsicht prüft die Feuerbereitschaft mit der Frage: "Ist jemand nicht fertig?".

Erfolgt keine Meldung, so erfolgt das Kommando: "Achtung -Feuer frei!" und " Feuer halt!"

B.2.1.2 An Stelle der genannten Feuerkommandos kann auch ein akustisches Signal verwendet werden.

B.2.1.3 Für viele Disziplinen gelten gesonderte Feuerkommandos, die dann Bestandteil der Disziplinenbeschreibung sind.

B.2.2 Feuerkommandos bei Drehscheiben

B.2.2.1 Die Schützen liegen mit feuerbereiter Waffe im Anschlag (Voranschlag).

Die Aufsicht prüft die Feuerbereitschaft mit der Frage: "Ist jemand nicht fertig?".

Erfolgt keine Meldung, so erfolgt die Ankündigung "Achtung" und die Drehscheiben werden für 5 - 7 Sekunden weggedreht. Mit erneuter Drehung beginnt die Schießzeit.

Die Schießzeit endet mit erneuter Drehung.

B.2.2.2 An Stelle der genannten Feuerkommandos kann auch ein akustisches Signal verwendet werden.

B.2.2.3 Für viele Disziplinen gelten gesonderte Feuerkommandos, die dann Bestandteil der Disziplinenbeschreibung sind.

B.3 Intervalle

Bei Intervallen ist zwischen den einzelnen Scheibendrehungen die Ausgangsstellung einzunehmen.



B.4 Scheiben

B.4.1 Scheibenentfernung

Die Scheibenentfernung wird vom hinteren Rand der Entfernungslinie bis zur Vorderkante der Scheibe gemessen.

B.4.2 Toleranzen der Entfernung

Die Toleranzen betragen maximal +/- bei:

10 Meter	+/-	5 cm
25 Meter	+/-	10 cm
50 Meter	+/-	25 cm
100 Meter	+/-	50 cm
300 Meter	+/-	100 cm

B.4.3 Alternative Distanz

Erlaubt der Schießstand das Schießen nicht auf den festgesetzten Distanzen, so kann auf maßstabsgerecht geänderte Scheiben geschossen werden. Dies ist nicht zulässig bei Meisterschaften.

B.5 Munition

5.1 Gesetzlichen Vorschriften

Es sind die gesetzlichen Vorschriften einzuhalten.

B.5.2 Einhaltung der speziellen Regeln

Es ist nur die Verwendung der in den speziellen Regeln zugelassenen Munition erlaubt.

B.5.3 Waffenfunktion

Die Munition darf nur so schwach laboriert sein, dass bei Selbstladewaffen die Funktion erhalten bleibt.

B.6 Ladehilfen

Die Verwendung von Ladehilfen jeder Art ist zulässig (Ladestreifen oder -rahmen, Reservemagazine etc.), soweit die speziellen Regeln dies nicht ausschließen.

B.7 Sonnen- und Regenschutz

Ein Sonnen- und Regenschutz ist zulässig, soweit dies in den speziellen Regeln nicht anders bestimmt ist. Es muss gewährleistet sein, dass die Standaufsicht die Ausrüstung und den



Schützen während des gesamten Durchgangs kontrollieren kann. Nachbarschützen dürfen durch diesen Sonnen- oder Regenschutz nicht behindert werden. Solche Behinderungen (z.B. durch Windeinwirkung) können mit Ringabzug bestraft werden.

B.8 Hilfsmittel

Hilfsmittel oder Maßnahmen, die in ihrer Verwendungsart eine künstliche Auflage oder eine Stützung des Anschlages bieten, sind nicht gestattet.

B.9 Technische Definitionen

B.9.1 Abzugswiderstand

B.9.1.1 Definition

Abzugswiderstand ist die Kraft, die vom Schützen am Abzug parallel zum Lauf aufgebracht werden muss, um den Schuss auszulösen.

B.9.1.2 Kontrollanweisung

Der Abzugswiderstand hat den vorgeschriebenen Wert, wenn das Prüfgewicht bei senkrecht gehaltenem Lauf den Abzug der gespannten Waffe nicht auslöst.

B.9.2 Triggerstopp

B.9.2.1 Definition

Ein Triggerstopp ist ein feststehender oder verstellbarer Abzugsstopp, der bewirkt, dass der Abzug nach Schussauslösung nicht durchfällt.

B.9.2.2 Ausschwenkbarer Triggerstopp

Ein ausschwenkbarer Triggerstopp kann an der Waffe montiert sein. Bei Disziplinen, in deren Beschreibung ein Triggerstopp nicht zulässig ist, darf die Waffe nur mit ausgeschwenktem Triggerstopp verwendet werden.

B.9.2.3 Behelfsmässig angebrachte Teile

Behelfsmässig angebrachte Teile (z. B. Klebeband), welche dieselbe Funktion wie in Ziffer B.9.2.1 beschrieben erfüllen, stehen einem Triggerstopp gleich.

**B.9.3 Griffe****B.9.3.1 Gleichwertige Griffe**

In Form, Größe, Design und Material gleich wie das Original

B.9.3.2 Gleichartige Griffe

In Form und Größe wie das Original

B.9.3.3 Verbesserte Griffe

Keine Einschränkungen nach Regel B.9.3.1

B.9.3.4 Sportgriffe

Verstellbar oder mit Daumenauflage oder Handballenauflage

B.9.3.5 Orthopädische Griffe

Handschuhgriffe oder ähnliches.

Nicht darunter fallen Einzelanfertigungen von Griffen in Klein- oder Übergroße.

B.10 Wettkampf- und Probescheiben**B.10.1 Einsatz**

Bei offiziellen Wettkämpfen dürfen nur die für die entsprechende Disziplin beschriebenen Scheiben des BDMP verwendet werden.

Die Scheiben für Deutsche Meisterschaften werden zentral durch den Bundessportleiter oder die Bundesreferenten beschafft.

B.10.2 Numerierung

Die Wettkampfscheiben sind zu numerieren. Die Nummern müssen mit denen auf der Startkarte übereinstimmen.

B.10.3 Scheibenmaterial

Es darf nur nichtreflektierendes Material verwendet werden. Das Material muss so beschaffen sein, dass das Schussloch nicht über das Kalibermaß hinaus ausreißt und eine eindeutige Auswertung möglich ist. Die Scheiben sollten mit einer Auswertungsleiste versehen sein und den Siegelabdruck des BDMP tragen.

**B.10.4 Probescheiben**

Probescheiben müssen durch Beschriftung oder Farbmarkierung deutlich gekennzeichnet sein. Sind Probe- und Wertungsscheibe gleichzeitig aufgezogen, so ist die Probescheibe so deutlich zu kennzeichnen, dass sie von der Feuerlinie eindeutig von der Wertungsscheibe unterschieden werden kann.

B.10.4.1 Zurverfügungstellung von Probescheiben

Sofern der Wettkampf Probeschießen zulässt, ist dem Schützen eine Probescheibe bzw. ein Probespiegel zur Verfügung zu stellen. Ein Anspruch auf mehrere Probescheiben besteht nicht. Probeschüsse sind unter Wettkampfbedingungen abzugeben.

B.10.5 Eigene Markierungen

Der Schütze darf keine eigenen Markierungen an Probe- oder Wettkampfscheiben oder den Scheibenhaltern anbringen oder anbringen lassen.



B.10.5 Scheibenbeschreibungen

B.10.5.1 Scheibe ISSF 25m/50m Pistole

Wettkampfübungen:		DP 1, DP 2, DP 3, DR 1, SP, SAR 1, SAR 2, DG 1, DG 3 (100 m), DG 4 (100 m), PVDG 1, PHDG 1, SDG 1, SDG 2, PFG 1, SPPDG 1, VDR 1, VDR 2, VFP 1, SDP 1, SDP2, KK-Pis./Rev.
Art:		Zehnerringscheibe
Farbe:	Grundfarbe:	weiss
	Ringfläche 10-7:	schwarz
Grösse:		55 x 55 cm
Durchmesser der "10":		5 cm
Mouche:		2,5 cm
Ringabstand:		2,5 cm
äusserer Kreisdurchmesser:		50 cm

Anmerkung: Bei den Wettkampfübungen DP 1, DP 2, DP 3, DR 1, SAR 1, SAR 2 und DG 1 kann die Scheibe mit einem keisrunden weissen Aufkleber im Zentrum von max. 45 mm Durchmesser versehen werden.



Abbildung der Scheibe ISSF 25m/50m Pistole

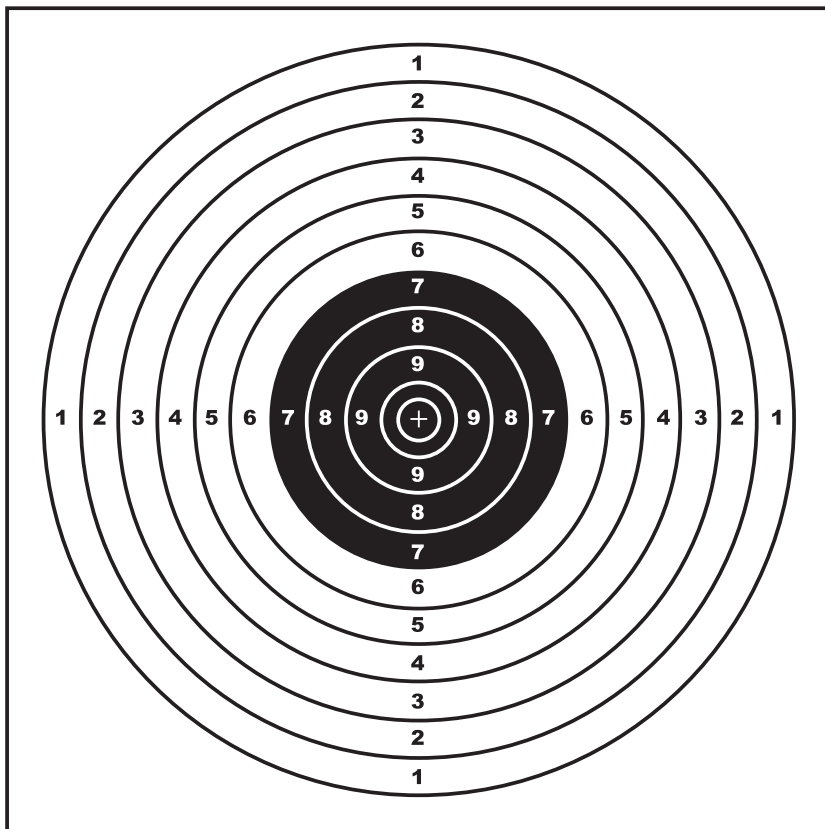



B.10.5.2 BDMP-Scheibe Nr. 1, 100m

Wettkampfübungen:		SG 1, CISM-Gewehr 100 m, .30 M1 Carbine 100m
Art:		Zehnerringscheibe
Farbe:	Grundfarbe:	weiß
	Ringfläche 10-5:	schwarz
Grösse:		42 x 42 cm
Durchmesser der "10":		3,4 cm
Mouche:		1,7 cm
Ringabstand:		1,7 cm
äusserer Kreisdurchmesser:		34 cm



Abbildung der BDMP-Scheibe Nr. 1

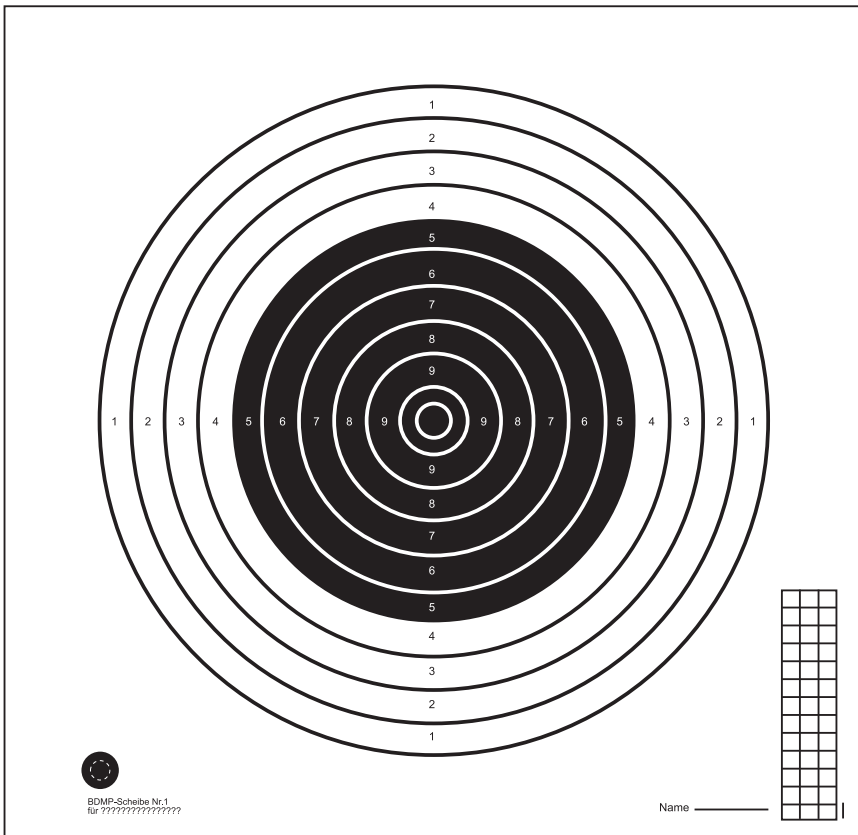

BDMP-Scheibe Nr.1
für PPTTTTTTTTTTTTT

Name _____

**BDMP-Scheibe Nr. 1, reduziert für 50m**

Wettkampfübungen:	.30 M1 Carbine 50m
Art:	Zehnringscheibe, vierfach
Farbe:	Grundfarbe: weiß
	Ringfläche 10-5: schwarz
Grösse:	55 x55 cm
Durchmesser der "10":	1,7 cm
Mouche:	0,85 cm
Ringabstand:	0,85 cm
äußerer Kreisdurchmesser:	17 cm



Abbildung der BDMP-Scheibe Nr. 1, reduziert für 50m

International .30 M1
50m .30 M1 Carbine

1

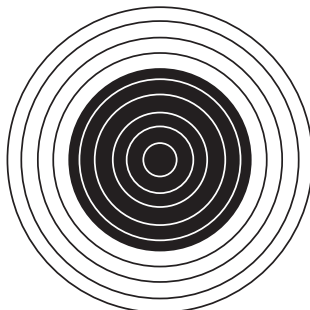
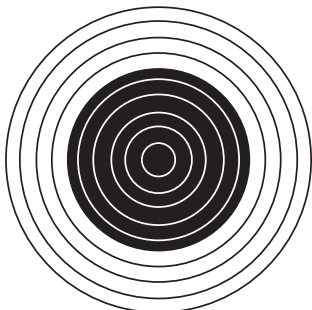

INTERNATIONAL GROOTKALIBER
KARABIN 50m

2

NADRUK VERBODEN

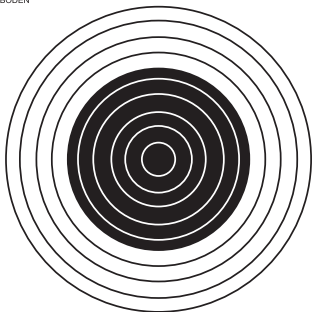

BDMP-Scheibe Nr. 1
50m .30 M1 Carbine



3

Nachdruck verboten

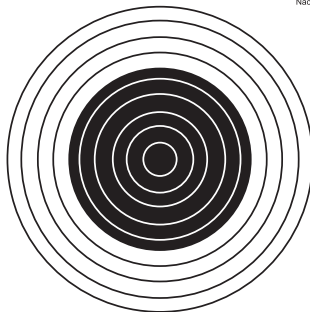

**BDMP-Scheibe Nr. 1, reduziert für 25m**

Wettkampfübungen:	.30 M1 Carbine 25m
Art:	Zehnringscheibe,sechsfach
Farbe:	Grundfarbe: weiß
	Ringfläche 10-5: schwarz
Grösse:	42 x 55 cm
Durchmesser der "10":	0,85 cm
Mouche:	0,425 cm
Ringabstand:	0,425 cm
äußerer Kreisdurchmesser:	8,5 cm



Abbildung der BDMP-Scheibe Nr. 1, reduziert für 25m



INTERNATIONAL GROOTKALIBER
KARABIJN 30m

International .30 M1
25m .30 M1 Carbine

BDMP-Scheibe Nr.1
50m .30 M1 Carbine



NADRUK VERBODEN

Nachdruck verboten

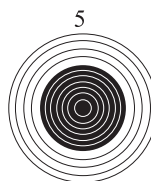
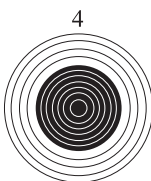
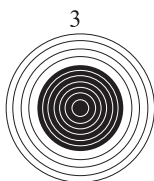
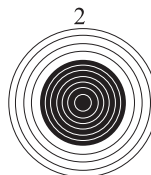
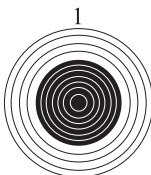
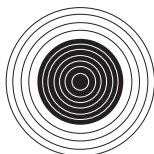



B.10.5.3 BDMP-Scheibe Nr. 2 (ISSF-Scheibe 300 m)

Wettkampfübungen:		SG 2, CISM-Gewehr 300 m, DG 2, FG 1 PVDG 1, PHDG 1, SDG 1, SDG 2, PFG 1, SPPDG 1
Art:		Zehnerringscheibe
Farbe:	Grundfarbe:	weiß
	Ringfläche 10-5:	schwarz
Grösse:		105 cm x 105 cm
Durchmesser der "10":		10 cm
Mouche:		5 cm
Ringabstand:		5 cm
äußerer Kreisdurchmesser:		100 cm

ergänzend dazu:

Scheibenspiegel Nr. 2

Größe:	40,5 cm x 40,5 cm
--------	-------------------

Anmerkungen:

Bei der Wettkampfübung DG 2 kann die Scheibe mit einem keisrunden weißen Aufkleber im Zentrum von max. 95 mm Durchmesser versehen werden.



Abbildung der BDMP-Scheibe Nr. 2 (ISSF-Scheibe 300 m)

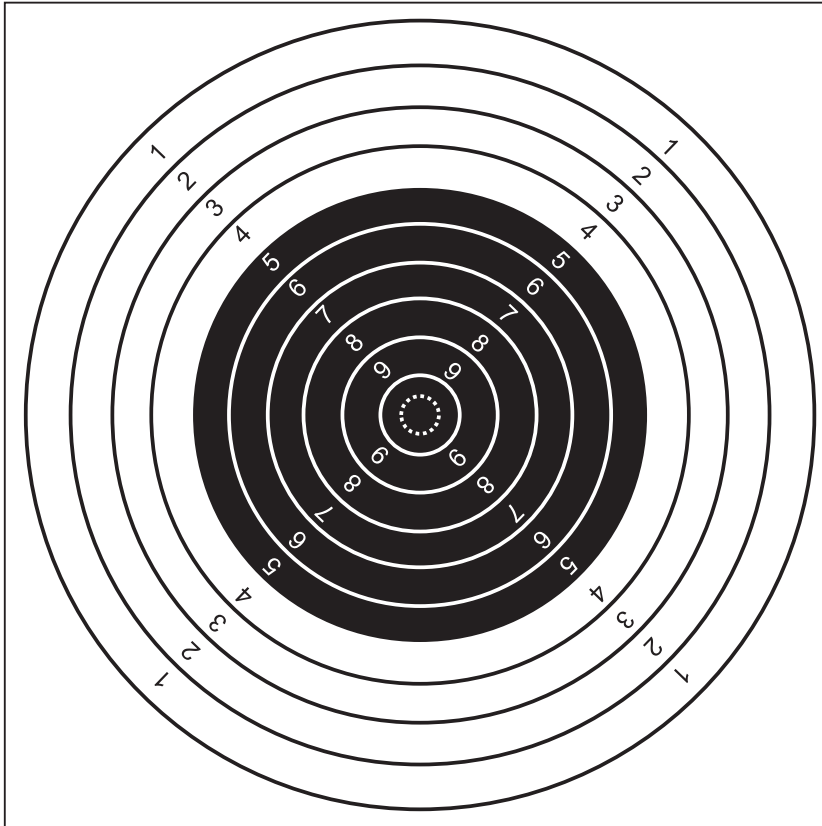





B.10.5.4 BDMP-Scheibe Nr. 3

Wettkampfübungen:		ZG 1
Art:		Fünferingscheibe mit 4 Wertungsfeldern und einem Probefeld
Farbe:	Grundfarbe:	weiß
	Ringfläche 5-2:	schwarz
Größe:		42 cm x 29,7 cm
Durchmesser der "5":		3,0 cm
Mouche:		2,0 cm
Ringabstand:		1,0 cm
äußerer Kreisdurchmesser:		9,0 cm
Größe des Quadrates		6,0 x 6,0 cm

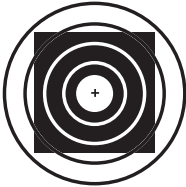
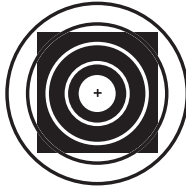
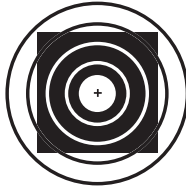

Abbildung der BDMP-Scheibe Nr. 3

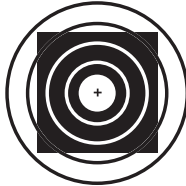
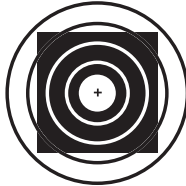
 <p>PROBE</p>								
<p>Name: _____</p> <p>BDMP-Scheibe Nr.3 für ZG 1</p>  <table border="1" data-bbox="292 692 379 852"><tr><td>x 0</td></tr><tr><td>x 2</td></tr><tr><td>x 3</td></tr><tr><td>x 4</td></tr><tr><td>x 5</td></tr><tr><td>T</td></tr></table>	x 0	x 2	x 3	x 4	x 5	T		
x 0								
x 2								
x 3								
x 4								
x 5								
T								



B.10.5.5 BDMP-Scheibe Nr. 4

Wettkampfübungen:		ZG 2, ZG 3, ZG 4
Art:		Fünferingscheibe
Farbe:	Grundfarbe:	weiß
	Ringfläche 4-2:	schwarz
	Innenfüßer:	weiß
Größe:		42 cm x 29,7 cm
Durchmesser der "6":		3,0 cm
Durchmesser der "5":		6,0 cm
Ringabstand:		2,0 cm
äußerer Kreisdurchmesser:		18,0 cm
Größe des Quadrates		18,0 x 18,0 cm



Abbildung der BDMP-Scheibe Nr. 4

Name: _____



x 0	
x 2	
x 3	
x 4	
x 5	
x M	
T	



BDMP-Scheibe Nr.4
????????



B.10.5.6 BDMP-Scheibe Nr. 5

Wettkampfübungen:	DG 3 (300 m) und DG 4 (300 m)
Art:	Ringscheibe von 10 bis 5
Farbe: Grundfarbe:	weiß
Ringfläche 10:	weiß
Ringfläche 9 - 7:	schwarz
Ringfläche 6 - 5:	weiß
Innenfünfer (Mouche):	weiß
Grösse:	105 cm x 105 cm
Durchmesser der "10":	15 cm
Mouche:	7,5 cm
Ringabstand:	7,5 cm
äußerer Kreisdurchmesser:	90,0 cm

ergänzend dazu:

Scheibenspiegel Nr. 5

Größe:	40 cm x 40 cm
--------	---------------

Auf dem ein- und ausklappbaren 10,5 cm breiten Falzrand befindet sich ein gedrucktes Wertungsfeld.



Abbildung der BDMP-Scheibe Nr. 5

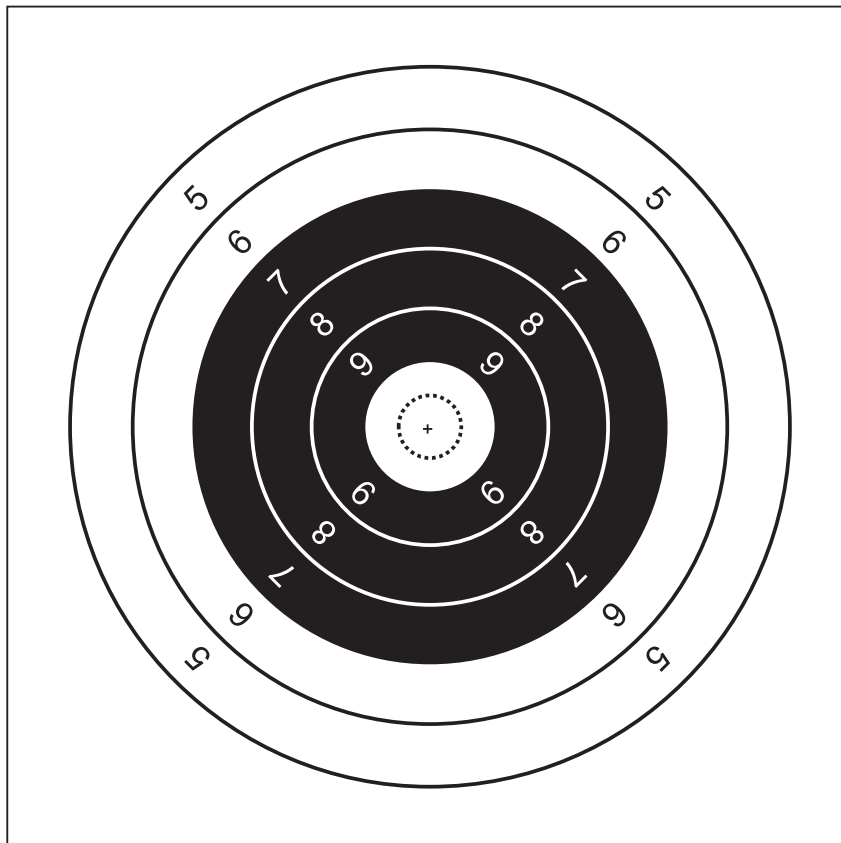



B.10.5.7 Bisley-Gewehrscheiben (Bisley Rifle Targets)

B.10.5.7.1 200 Yards-Scheibe

Wettkampfübungen:	Gewehr 200 yards		
Art:	Fünfferringscheibe		
Farbe:	Grundfarbe:	weiß	
	Ringfläche 5-2:	schwarz	
Grösse (B x H):	46,0" x 46,0" (116,84 cm x 116,84 cm)		
Durchmesser des V Bull, der Innen-"5":	2,1"	(5,33 cm)	schwarz
Durchmesser des Bull, der "5":	3,5"	(8,89 cm)	schwarz
Durchmesser des Inner, der "4":	7,0"	(17,78 cm)	schwarz
Durchmesser des Magpie, der "3":	10,5"	(16,67 cm)	schwarz
Durchmesser des Outer, der "2":	16,0"	(40,64 cm)	schwarz
Trefferfläche des Hit, der "1" (B x H):	46,0" x 46,0"	(116,84 cm x 116,84 cm)	weiß

Abbildung der 200 Yards-Scheibe

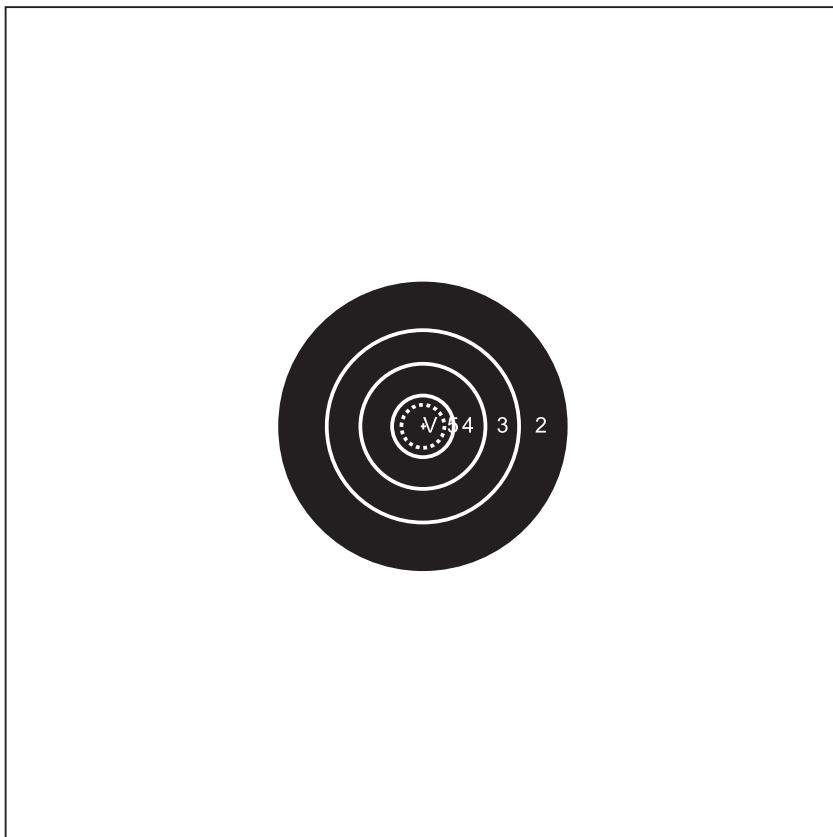



B.10.5.7.2 300 Yards-Scheibe

Wettkampfübungen:	Gewehr 300 yards		
Art:	Fünferingscheibe		
Farbe:	Grundfarbe:	weiß	
	Ringfläche 5-2:	schwarz	
Grösse (B x H):	46,0" x 46,0" (116,84 cm x 116,84 cm)		
Durchmesser des V Bull, der Innen-"5":	3,3"	(8,38 cm)	schwarz
Durchmesser des Bull, der "5":	5,5"	(13,97 cm)	schwarz
Durchmesser des Inner, der "4":	11,0"	(27,94 cm)	schwarz
Durchmesser des Magpie, der "3":	16,5"	(41,91 cm)	schwarz
Durchmesser des Outer, der "2":	22,0"	(55,88 cm)	schwarz
Trefferfläche des Hit, der "1" (B x H):	46,0" x 46,0"	(116,84 cm x 116,84 cm)	weiß

Abbildung der 300 Yards-Scheibe

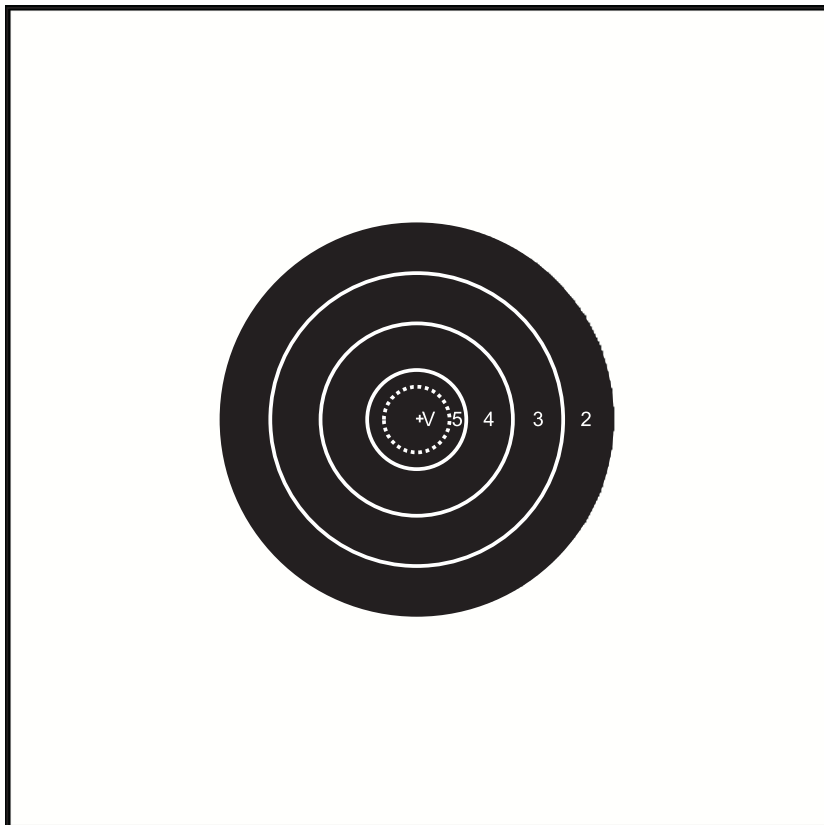



B.10.5.7.3 400 Yards-Scheibe

Wettkampfübungen:	Gewehr 400 yards	
Art:	Fünfferringscheibe	
Farbe:	Grundfarbe:	weiß
	Ringfläche 5-2:	schwarz
Grösse (B x H):	46,0" x 46,0" (116,84 cm x 116,84 cm)	
Durchmesser des V Bull, der Innen-"5":	4,8" (12,20 cm)	schwarz
Durchmesser des Bull, der "5":	8,0" (20,32 cm)	schwarz
Durchmesser des Inner, der "4":	16,0" (40,64 cm)	schwarz
Durchmesser des Magpie, der "3":	24,0" (60,96 cm)	schwarz
Durchmesser des Outer, der "2":	32,0" (81,28 cm)	schwarz
Trefferfläche des Hit, der "1" (B x H):	46,0" x 46,0" (116,84 cm x 116,84 cm)	weiß

Abbildung der 400 Yards-Scheibe

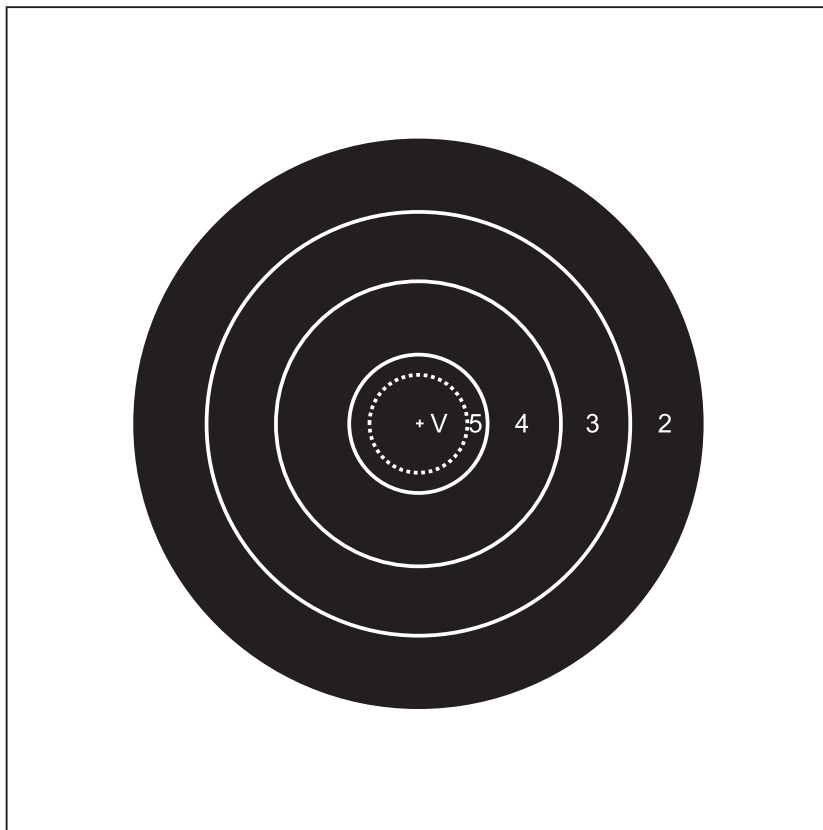



B.10.5.7.4 500 Yards-Scheibe

Wettkampfübungen:	Gewehr 500 yards	
Art:	Fünfferringscheibe	
Farbe:	Grundfarbe:	weiß
	Ringfläche 5-3:	schwarz
Grösse (B x H):	70,0" x 60,0" (177,80 cm x 152,40 cm)	
Durchmesser des V Bull, der Innen-"5":	6,3" (16,00 cm)	schwarz
Durchmesser des Bull, der "5":	10,5" (26,67 cm)	schwarz
Durchmesser des Inner, der "4":	26,0" (66,04 cm)	schwarz
Durchmesser des Magpie, der "3":	39,0" (99,06 cm)	schwarz
Durchmesser des Outer, der "2":	52,0" (132,08 cm)	schwarz
Trefferfläche des Hit, der "1" (B x H):	70,0" x 60,0" (177,80 cm x 152,40 cm)	weiß

Abbildung der 500 Yards-Scheibe

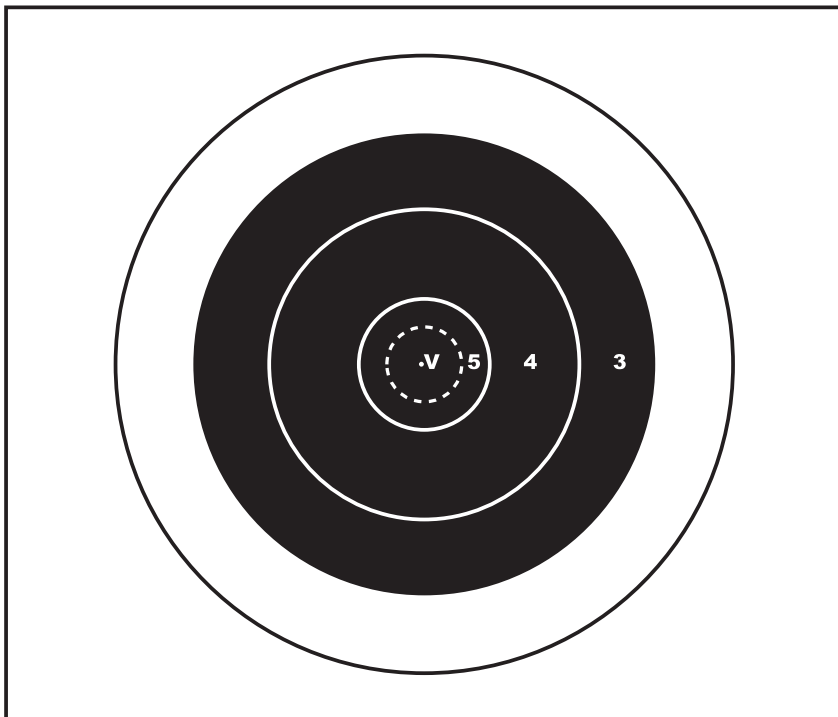



B.10.5.7.5 600 Yards-Scheibe

Wettkampfübungen:	Gewehr 600 yards	
Art:	Fünferingscheibe	
Farbe:	Grundfarbe:	weiß
	Ringfläche 5-3:	schwarz
Grösse (B x H):	70,0" x 60,0" (177,80 cm x 152,40 cm)	
Durchmesser des V Bull, der Innen-"5":	7,8" (19,81 cm)	schwarz
Durchmesser des Bull, der "5":	13,5" (34,29 cm)	schwarz
Durchmesser des Inner, der "4":	26,0" (66,04 cm)	schwarz
Durchmesser des Magpie, der "3":	39,0" (99,06 cm)	schwarz
Durchmesser des Outer, der "2":	52,0" (132,08 cm)	schwarz
Trefferfläche des Hit, der "1" (B x H):	70,0" x 60,0" (177,80 cm x 152,40 cm)	weiß

Abbildung der 600 Yards-Scheibe

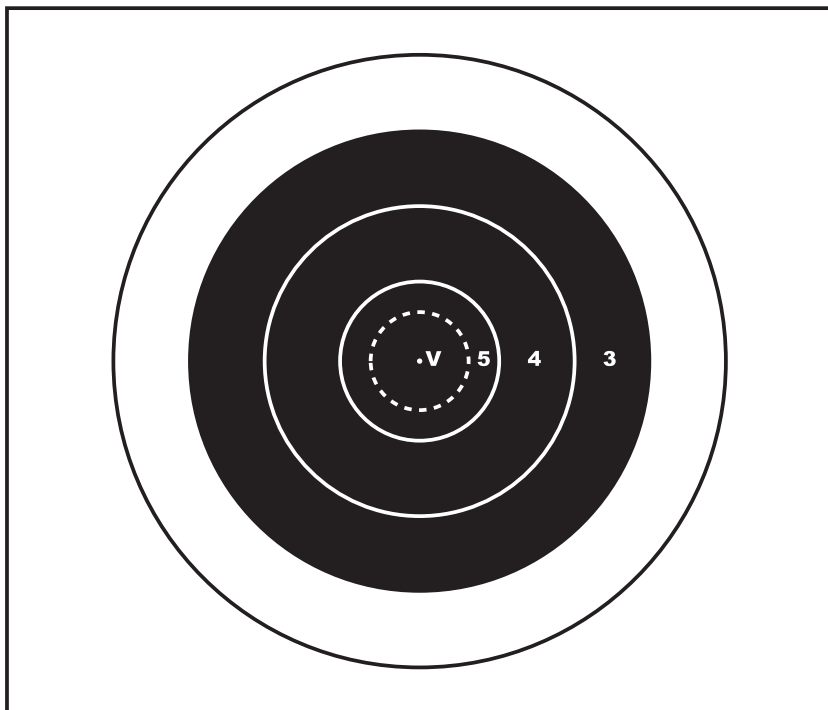



B.10.5.7.6 Long Range Scheibe

Wettkampfübungen:		Gewehr Long Range	
Art:		Fünferingscheibe	
Farbe:	Ringfläche 5-4:	schwarz	
	Ringfläche 3-1:	weiß	
Grösse des Spiegels:		48,0" (121,92 cm)	schwarz
Durchmesser des V Bull, der Innen-"5":		14,4" (36,58 cm)	schwarz
Durchmesser des Bull, der "5":		24,0" (60,96 cm)	schwarz
Durchmesser des Inner, der "4":		48,0" (121,92 cm)	schwarz
Durchmesser des Magpie, der "3":		72,0" (182,88 cm)	schwarz
Durchmesser des Outer, der "2":		96,0" (243,84 cm)	schwarz
Trefferfläche des Hit, der "1" (B x H):		118,0" x 70,0" (299,72 cm x 177,80 cm)	weiß

Abbildung der Long Range-Scheibe

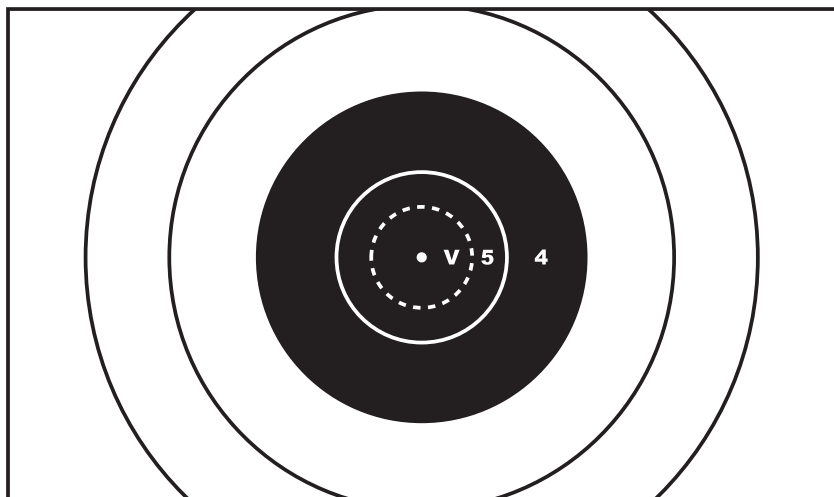



B.10.5.7.7 Long Range Palma Match Scheibe

Wettkampfübungen:	Gewehr Long Range Palma Match	
Art:	Zehnringscheibe	
Farbe:	Ringfläche X-8:	schwarz
	Ringfläche 7,6 + 5:	weiß
Grösse des Spiegels:	44,0" (111,76 cm)	schwarz
Durchmesser des X, der Innen-"10":	10,0" (25,40 cm)	schwarz
Durchmesser der "10":	20,0" (50,80 cm)	schwarz
Durchmesser der "9":	30,0" (76,20 cm)	schwarz
Durchmesser der "8":	44,0" (111,76 cm)	schwarz
Durchmesser der "7":	60,0" (152,40 cm)	schwarz
Durchmesser der "6":	78,0" (198,12 cm)	weiß
Trefferfläche der "5" (B x H) *):	120,0" x 72,0" (304,80 cm x 182,88 cm)	weiß

*) Der Fünfering ist optional (Ermessenssache des Gastgeberlandes).

Abbildung der Long Range Palma Match-Scheibe

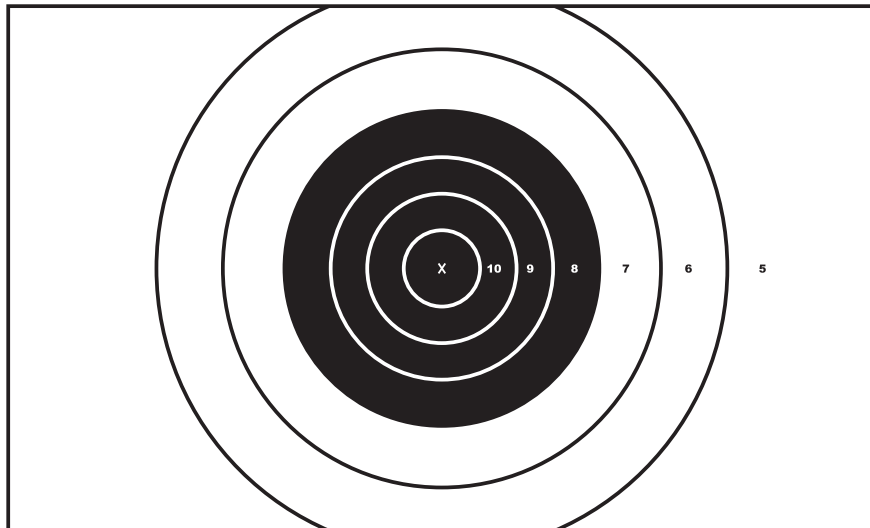



B.10.5.8 Police Pistol 1-Scheibe

Wettkampfübungen:	PP 1, PP2, SM
Art:	Zehnerringscheibe (10 bis 5)
Farbe:	schwarz auf weißem Grund
Scheibenmaß gesamt (B x H):	450 x 770 mm
Maße des X:	Kreis 50 mm
Maße der 10:	Oval 85 x 150 mm "
Maße der 9:	Oval 180 x 305 mm "
Maße der 8:	Oval 275 x 450 mm "
Maße der 7:	Oval 360 x 600 mm "
Maße der 6:	Oval 450 x 760 mm "
Maße der 5:	übrige Scheibe

Abbildung der Police Pistol 1-Scheibe



**B.10.5.9 Service Pistol NPA**

Wettkampfübungen:	Service Pistol NPA (modifizierte Version der Scheibe Nr. 11/59)
Art:	Fünferingscheibe (5 bis 2)
Farbe:	gefleckt schwarz auf braunem Grund
Scheibenmaß gesamt (B x H):	435 mm x 770 mm
Maße des X:	ø 50 mm
Maße der 5:	ø 80 mm
Maße der 4:	ø 160 mm
Maße der 3:	ø 300 mm
Maße der 2:	Rest der Scheibe



Abbildung der Service Pistol NPA-Scheibe (BDMP-Version)





B.10.5.10 Scheibe 'BDMP 1500' und 'BDMP 1500 reduziert'

Wettkampfübung:

BDMP 1500	Hauptwettkampf
BDMP 1500	Auto-Match
BDMP 1500	Distinguished Pistol Match
BDMP 1500	Open Match
BDMP 1500	Distinguished Revolver Match
BDMP 1500	Service Revolver Match
BDMP 1500	Off Duty Revolver Match
BDMP 1500	Stock Semi Automatic Pistol Match

Art:	Ringscheibe	
Farbe:	schwarz auf weiß	
Maße der Scheibe (B x H)::	580 mm	x 1120 mm
Maße der schwarzen Fläche:	560 mm	x 840 mm
Maße des X:	50 mm	x 75 mm
Maße der 10:	100 mm	x 150 mm
Maße der 9:	200 mm	x 300 mm
Maße der 8:	300 mm	x 450 mm
Maße der 7:	400 mm	x 600 mm
Maße des Pfeils: Schaft	150 mm	x 155 mm
Pfeilspitze	250 mm	x 100 mm

Wettkampfübung: BDMP 1500 reduziert

Die reduzierte Scheibe wird alternativ eingesetzt, wenn die 50 m-Teilprogramme auf 25 m geschossen werden.

Art:	Ringscheibe	
Farbe:	schwarz auf weiß	
Maße der Scheibe (B x H):	300 mm	x 630 mm
Maße der schwarzen Fläche:	285 mm	x 420 mm
Maße des X:	27 mm	x 40 mm
Maße der 10:	50 mm	x 75 mm
Maße der 9:	100 mm	x 150 mm
Maße der 8:	150 mm	x 225 mm
Maße der 7:	200 mm	x 300 mm
Maße des Pfeils: Schaft	75 mm	x 78 mm
Pfeilspitze	125 mm	x 50 mm

Abbildung der Scheibe BDMP 1500





B.10.5.11 Sportliche Flinte

Wettkampfübungen:		RF 1, RF 3, SF 1 und SF 3 (Sportliche Flinte)
Art:		Scheibe mit 3 oktagonalen Trefferflächen von 5 bis 1
Farbe:	Grundfarbe:	braun
	Trefferzone A (5 Punkte):	braun
	Trefferzone C (3 Punkte):	braun
	Trefferzone D (1 Punkt):	braun
Größe (B x H):		46 cm x 76 cm
Maße der oktagon. Trefferzone A		15 cm x 40 cm
Maße der oktagon. Trefferzone C		30 cm x 58 cm
Maße der oktagon. Trefferzone D		45 cm x 75 cm
Breite des Randes um die Trefferzone D		0,5 cm



Abbildung der Scheibe "Sportliche Flinte"

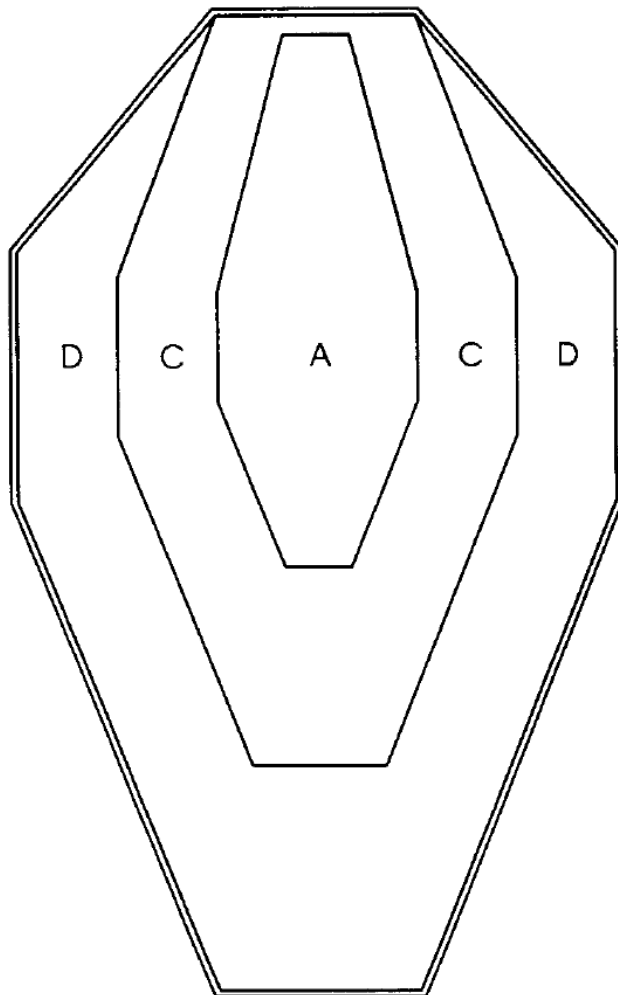



B.10.5.12 Bianchi Cup Scheibe

Wettkampfübungen:	Bianchi Cup
Art:	Scheibe mit den Trefferflächen X, 10, 8 und 5 Linien tiefgeprägt
Farbe:	Grundfarbe incl. aller Ringflächen: weiß
Größe (B x H):	58,5 cm x 85 cm
Maße des X-Ring (Kreisfläche)	ø 4" / 10,16 cm
Maße des 10er-Rings (Kreisfläche)	ø 8" / 20,32 cm
Maße des 8er-Rings (Kreisfläche)	ø 12" / 30,48 cm
Maße der 5er-Ringfläche (Rechteck mit Halbkreisfläche - B x H)	0,5 cm



Abbildung der Bianchi Cup-Scheibe

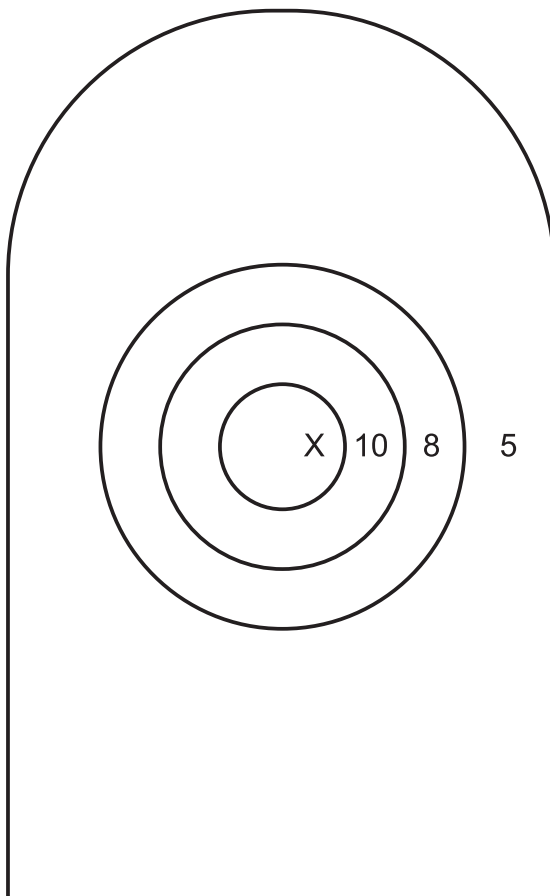



B.10.5.13 Stahlklappscheibe Flinte

Wettkampfübungen:		Sportliche Flinte RF 2, SF 2 und DF 2
Art:		5 Stahlklappscheiben
Farbe:	Stahlklappscheibe 1 - 5:	weiß
Größe der Trefferfläche (B x H):		7,5 cm x 35,0 cm

Abstand der Unterkante der Stahlscheiben vom Boden des Schießstandes 1,00 m (+/- 0,30 m).

Abstand der Scheiben zueinander, von Scheibenmitte zu Scheibenmitte 1,00 m (+/- 0,05 m).



Abbildung der Stahlklappscheibe Flinte

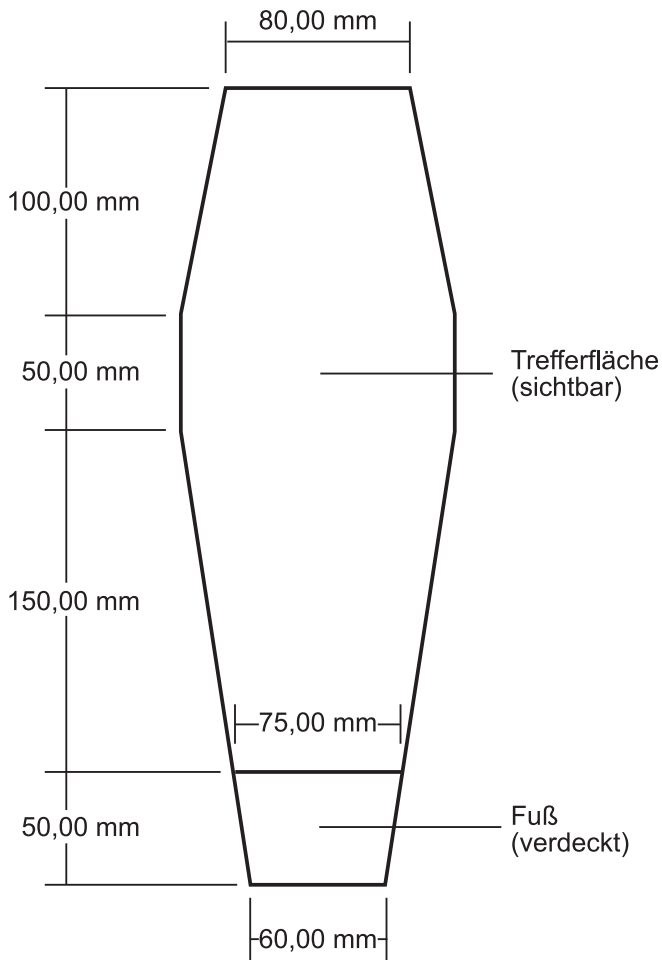



B.10.5.14 EPP-Scheibe

Wettkampfübungen:	Europäischer Präzisions Parcours
Art:	Fünfer Oval-Ringscheibe mit zwei Fünfer Kreis-Ringscheiben
Farbe:	schwarz auf braunem Grund
Scheibenmaß gesamt (B x H)	450 x 760 mm
Oval-Ringscheibe:	
Maße der 5	Oval 85 x 150 mm
Maße der 4	Oval 180 x 300 mm
Maße der 3	Oval 270 x 445 mm
Maße der 2	Oval 370 x 590 mm
Kreis-Ringscheiben:	
Maße der 5	Kreis 45 mm
Maße der 4	Kreis 100 mm



Abbildung der EPP-Scheibe

